



Grenada

CH
Cooper & Hunter

ultrasonic humidifier
model CH-2550T

INSTRUCTION MANUAL

Designed by Cooper&Hunter International Corporation, Miami, FL  USA

www.cooperandhunter.com



Photos are reference only

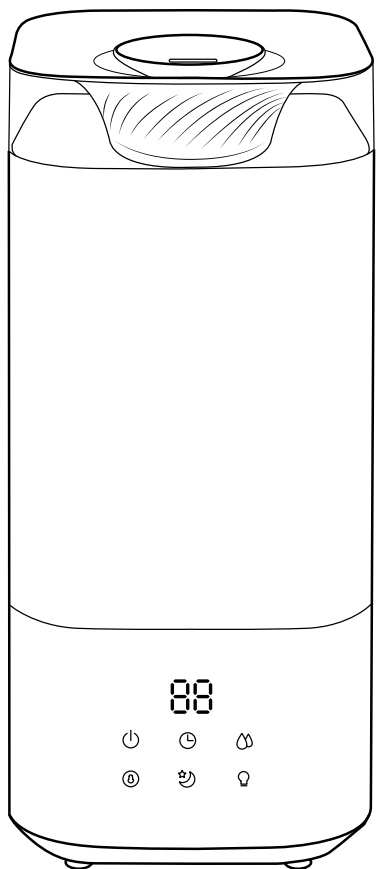

Instruction manual
Руководство по эксплуатации
Керівництво з експлуатації

*Ultrasonic
air
humidifier*

Ультразвуковой
увлажнитель
воздуха

Ультразвуковий
зволожувач
повітря

Модель/Model: CH-2550T

CH
Cooper & Hunter

Outlook of devices, aslo colour scores can be revised without any special advance notices.

Производитель вправе менять внешний вид прибора и цветовую гамму прибора без специального уведомления.

Виробник має право змінювати зовнішній вигляд приладу і колірну гамму приладу без спеціального повідомлення.

CONTENTS

| | |
|---|---|
| 1. Important information | 2 |
| 2. Safety measures | 2 |
| 3. Technical characteristics | 4 |
| 4. Description of the unit | 4 |
| 5. Scope of delivery | 6 |
| 6. Operation of the unit | 6 |
| 7. Cleaning and maintenance of the unit | 7 |
| 8. Troubleshooting | 8 |

Dear customer!

Thank you for your good choice and purchase of a Cooper&Hunter humidifier. It will serve you for a long time!

1. IMPORTANT INFORMATION

To improve product quality, its design, scope of delivery or manufacturing process can be revised without advance notice.

The text and digital notations in this manual may have misprints.

Should you have any questions on the functioning and operation of the device, please refer to the seller or a specialized service center to receive clarification.

Use the device only for purposes, stated in this manual.

The air humidifier is intended to automatically maintain the preset level of relative humidity indoors and for air purification. Comfortable conditions are achieved at relative humidity ranging from 40 to 60%.

Insufficient air humidity results in drying of mucous membranes, which in its turn is the reason for decrease in immunity, headache, lip cracking, «sandpaper» in the eyes, it also enables infection spreading and respiratory tract diseases, causes fatigue, results in increased eye fatigue and worsening of attention focusing, it has a negative effect on the condition of pets and house plants, causes increase of dust generation and, increase of electrostatic charge of synthetic fabrics, as well as carpets and synthetic floor coatings, it causes damage of wooden furniture and especially parquet floors, it negatively affects tuning of musical instruments.

2. SAFETY MEASURES

Read all instructions carefully prior to using the device for the first time. To avoid electric shock or injury when using this device, always observe key safety precautions including the following ones:

- Make sure that the operating voltage, specified in the device's passport,

matches the voltage of your electric mains.

- Prior to using the device, read operation guidelines carefully.
- Do not use in areas where flammable or explosive materials are stored.
- Do not place this device in direct sunlight or near objects that generate high temperature heat. The heat may cause deformation or warping of the outer casing. Do not operate the unit without water in the basin.
- Do not insert foreign objects into the device. Do not touch the transducer or the lower water basin when the unit is operating. Do not scratch the transducer.
- Do not submerge this device in water. Water or cleaning liquids may only be used on parts to be cleaned according to the cleaning and maintenance instructions.
- Only use lime scale remover or vinegar to clean mineral deposits from the basin or transducer. Do not use any harsh detergents that may damage the unit.
- If you smell an abnormal odour please turn off and unplug the unit and call Cooper&Hunter technical support.
- Do not use fabrics or other materials to cover this device. Obstructed air inlets and outlets will result in improper operation of this unit and may result in fire or other damage.
- Do not plug in or pull out the power cable with wet hands. Do not disassemble the base unit. Before cleaning and maintenance, the appliance must be disconnected from the main supply. Do not touch water and components in the water basin when the unit is working.
- Do not allow children to play with any product packaging, such as plastic bags.
- To avoid fire hazard, NEVER put the cord under rugs, near heat registers, radiator, stoves, or heaters.
- Do not attempt to refill humidifier without first unplugging the unit from its electrical outlet.
- DO NOT operate any appliance with a damaged cord or plug, after the appliance malfunctions, or if it has been dropped or damaged in any manner. Return appliance to manufacturer for examination, electrical or mechanical adjustment, or repair.
- Use appliance only for intended household use. DO NOT use outdoors.
- Humidifier should be unplugged when not in use.
- DO NOT attempt to repair or adjust any electrical or mechanical functions on this unit. Doing so will void your warranty. The inside of the unit contains no user serviceable parts. All servicing should be performed by qualified personnel only.

- The inner ultrasonic transducer is highly sensitive. Do not touch it with bare fingers or scrape it with metal tools, or it will reduce mist output. When cleaning this area please use a small cleaning brush, cotton swab or toothbrush. Do not use hot water as it may damage the missing parts.

- Children should be supervised to ensure that they do not play with the appliance.

- To prevent interference and damage to other electronic devices, this machine should be placed at least 1 meter away from a computer, television, radio or other electronic equipment.

- Warning: Micro-organisms that may be present in the water or in the environment where the appliance is used or stored, can grow in the water reservoir and be blown in the air causing very serious health risks when the water is not renewed and the tank is not cleaned properly every 3 days. Be aware that high humidity levels may encourage the growth of biological organisms in the environment. Do not permit the area around the humidifier to become damp or wet. If dampness occurs, turn the output of the humidifier down. If the humidifier output volume cannot be turned down, use the humidifier intermittently. Do not allow absorbent materials, such as carpeting, curtains, drapes, or tablecloths, to become damp. Unplug the appliance during filling and cleaning Never leave water in the reservoir when the appliance is not in use Empty and clean the humidifier before storage. Clean the humidifier before next use.

- Empty the tank and refill every third day. Before refilling, clean it with fresh tap water or cleaning agents if required by the manufacturer. Remove any scale, deposits, or film that has formed on the sides of the tank or on interior surfaces, and wipe all surfaces dry. – The instructions for ultrasonic humidifiers and impeller humidifiers provided with specific antibacterial components to be added to the water, shall state, if relevant, the type or characteristics of the antibacterial component to be used and shall clarify that these additives shall be added to the water at each refilling.

3. TECHNICAL CHARACTERISTICS

Table 1

| Discription | Unit | Value |
|---|----------------|-------------|
| Capacity of humidity | ml/h | 250±20% |
| Power supply | V/Hz | 220-240/50 |
| Water tank | l | 5.0 |
| Rated power consumption | W | 26 |
| Noise level | dB(A) | ≤38 |
| Protection class | - | IP20 |
| Class protection against electric shock | - | E |
| Device dimensions | mm | 170x170x380 |
| Net weight | kg | 1.9 |
| Service area | m ² | 25-30 |

The manufacturer reserves the right to change the set-list of the device (including liquid and powder components) for different supplies without prior notice. The changes either in no way influence the basic technical parameters of the device or may improve them, and also not violate the legislation or quality standards of the countries of manufacture, transit and selling.

The changes in the set-list may result in changing of the weight and dimensions of the device, but not more than by +/- 5-20% (depending on the product category)

4. DESCRIPTION OF THE UNIT

Fig. 1 Device

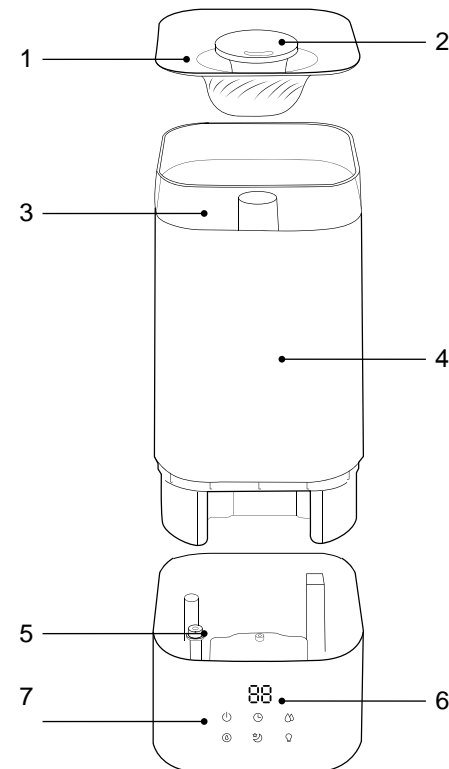

1. Upper cover
2. Mist outlet
3. Transparent water level view
4. Water tank
5. Base
6. Display
7. Touch control

Working Principle

Ultrasonic Humidifier uses the ultrasonic high-frequency oscillator to break up water into tiny water particles with the diameter of about 1-5um. The ventilation system blows out this water into the dry air where they evaporate to give the required humidity. The clearly visible smooth and even fog can be seen out of the unit.

FRONT PANEL

Fig. 2 Control panel

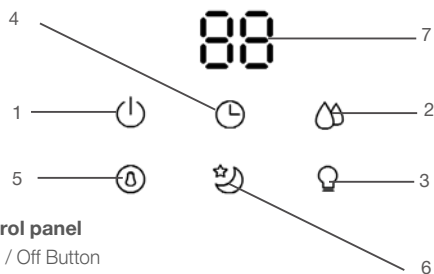

Control panel

1. On / Off Button
2. Atomization adjustment
3. Lamp control
4. Timer button
5. Humidity setting
6. Sleep mode
7. The current relative humidity in the environment is displayed by default.
Humidity value Unit: %RH

Directions for use

Prior to the first use, especially if outdoor temperature is below zero, let the device heat up at room temperature for 1 hour. It is recommended to use the device at temperature ranging from 5°C to 40°C, and relative humidity not more than 80%. Use only clean water with temperature not more than 30°C. Prior to a switching the device off for a long time (more than 2 days), drain water from the water tank. Read instructions how to clean the humidifier in section «Recommendations on maintenance of the device».

CONTROL OF THE DEVICE



• On / Off Button (1):

After power-up, the appliance can be set to be on/idle. Under normal working conditions, briefly press this button to enter the idle status.



• Atomization adjustment Button (2):

When the appliance is operating, the atomization amount can be set to three levels (low, medium and high).



• Lamp control Button (3):

Briefly press this button while the appliance is on to switch the light on or off.



• Timer button (4):

When the appliance is operating, timed shutdown can be set at 1 h, 2 h, 4 h and 8 h.

The indicator will flash three times, which indicates successful setting.



• Humidity setting button (5):

The humidity value can be set from 40% to 60%. After the maximum value is achieved, press this button again to display F (indicating continuous humidification). Press this button again to recover to 40%



• Sleep mode button (5):

When the sleep mode is activated, the atmosphere lamp is automatically turned off. When in sleep mode, press the sleep mode button to exit the sleep mode.

5. SCOPE OF DELIVERY

1. Air humidifier - 1 pc.
2. Operation manual - 1 pc.
3. Warranty card - 1 pc.

6. OPERATION OF THE UNIT



NOTE!

- Please be sure to unplug the power cord before adding water to the appliance.
- Water level may not exceed the maximum water level mark.
- Do not pour water into the atomization outlet.
- Please do not lift the transparent part of the upper end of the water tank by hands when the water is added;
- Please do not add additives like essential oil, perfume, drugs etc. to the water. You may add aromatherapy liquid to the built-in aromatherapy box.
- Please use purified water below 40 °C. Do not use distilled water.

FILLING THE WATER (THREE METHODS)

1. Fill the water tank directly through the water filling inlet.

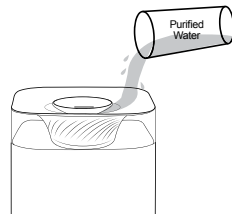

IMPORTANT!

Never add fragrance directly into the water tank or water channel.

2. Remove the upper cover and fill the water tank.

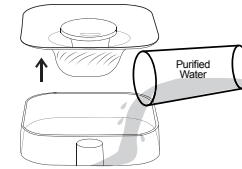

3. Remove the upper cover. Hold the water tank with both hands and take it out. Then, place the water tank under the faucet to add water.

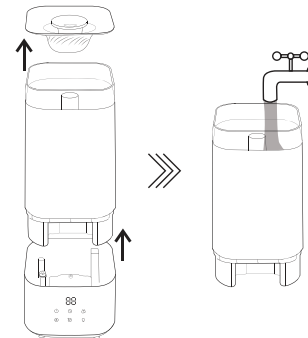

IMPORTANT!

Do not let aromatherapy agent contact the other parts except the aromatherapy container for preventing damage. If it has contacted other parts, please clean and wipe them or eliminate them with dry cloth in time



NOTE:

When you use the machine at night, you are suggested to add water above 3/4 of water tank to avoid water-lacking.

7. CLEANING AND MAINTENANCE OF THE UNIT

Maintenance and Protection

Water quality is hard in some areas and rich in calcium and magnesium ions. After using the humidifier for a period, some calcium and magnesium ions will be deposited on the evaporating filter core and become scale, which will affect humidifying efficiency. In addition, the active carbon filter attached at the air inlet will filtrate the large grained dust. After using the humidifier for a long time, the filter will absorb plenty of dust from air, which will affect the humidifying efficiency



IMPORTANT!

Always switch off and unplug the unit before cleaning

You can ensure many years of trouble free operation of your humidifier by following a few simple maintenance procedures.

The cleaning and maintenance method for the humidifier is as below:

- 1) Clean atomizer, water tank and water channel every week.
- 2) Replace the water in water tank frequently.
- 3) If you don't plan to use the humidifier for a long time, please remove the power adapter, clean and dry each component, and then store the product in a cool place.

Cleaning the water tank

Wipe the tank directly with a clean, soft wet cloth.



Cleaning the water tray and atomizer

Add detergent or water to clean, and then rinse thoroughly after cleaning.

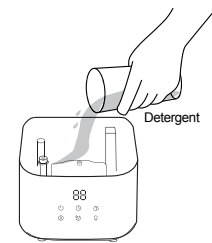

Cleaning the aromatherapy cotton pad

Take the aromatherapy cotton pad from the aromatherapy box, wash it with water and dry it.

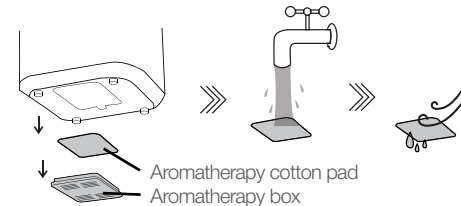

Cleaning the aromatherapy box

Wash the aromatherapy box with clean water and dry it.

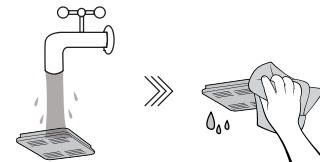



IMPORTANT!

Failure to comply with the rules of the section "Cleaning and servicing the device" can lead to the development of micro-organisms, bacteria inside the pan. That will lead to unpleasant smells and violation of hygienic norms.

Use as much as possible pure water! Water often contains calcium salts, rust particles and other chemical elements. Such elements are able to settle on the internal surfaces of the device, which can lead to breakdown or difficulties during routine maintenance of the instrument.

8. TROUBLESHOOTING

If your humidifier can't operate normally, please check it as below before asking for the maintenance service.

| Problem | Possible Cause | Troubleshooting |
|---|--|---|
| The humidifier does not work. | The power plug is not plugged in correctly. | Correctly plug in the power plug. |
| | There is no water in the water tank. | Add water to the tank |
| | Water tank is not in place. | Install the water tank. |
| Atomized water is smelly. | Water is dirty or it has been in the appliance for too long. | Refill the water tank with clean water, or clean the water tank and water tray. |
| The humidifying effects are not ideal. | The air inlet filter is blocked by dust. | Clean the filter screen. |
| There is abnormal noise. | The appliance is not in place, tilted or unstable. | Place the appliance on a flat and solid surface. |
| The water tank indicates there is not enough water, although it is filled with water; the humidifier does not work for a long time. | Excessive tilting of the appliance at an angle causes the water level in the water tank to be perceived as low. As a result, protection mode is activated and the appliance automatically stops. | Put the appliance on a flat and firm surface and keep it steady. |
| The display screen shows "--". | There is not enough water in the water tank, and the water in the tank is flowing the water tray. | No action is required. |
| The display screen shows "P1". | There is not enough water in the water tank. | Add water to the tank. |

СОДЕРЖАНИЕ

| | |
|--------------------------------------|----|
| 1. Важная информация | 9 |
| 2. Меры предосторожности | 10 |
| 3. Технические характеристики | 11 |
| 4. Описание прибора | 11 |
| 5. Комплектация | 13 |
| 6. Эксплуатация прибора | 13 |
| 7. Чистка и обслуживание прибора | 15 |
| 8. Гарантийные обязательства | 16 |
| 9. Поиск и устранение неисправностей | 17 |

Уважаемый покупатель!

Вы выбрали продукт от Cooper&Hunter который, мы надеемся, доставит Вам много радости в будущем. Cooper&Hunter стремится предложить как можно более широкий ассортимент качественной продукции, который сможет сделать Вашу жизнь еще более удобной. Внимательно изучите данное руководство, чтобы правильно использовать Ваш новый ультразвуковой увлажнитель воздуха и наслаждаться его преимуществами. Мы гарантируем что он сделает Вашу жизнь намного комфортнее, благодаря легкости в использовании. Удачи!

1. ВАЖНАЯ ИНФОРМАЦИЯ

Производитель оставляет за собой право без предварительного уведомления покупателя вносить изменения в конструкцию, комплектацию или технологию изготовления изделия с целью улучшения его свойств. В тексте и цифровых обозначениях данного руководства могут быть допущены опечатки. Если после прочтения руководства у Вас останутся вопросы по работе и эксплуатации прибора, обратитесь к продавцу или в специализированный сервисный центр для получения разъяснений. Используйте прибор только по назначению, указанному в данном руководстве. Увлажнитель воздуха предназначен для поддержания благоприятного уровня влажности воздуха в помещении. Комфортные условия достигаются при относительной влажности воздуха от 40 до 60%. Недостаточная влажность воздуха приводит к высушиванию слизистых оболочек, что в свою очередь является причиной снижения иммунитета, головной боли, растрескивания губ, жжения в глазах, благоприятствует развитию инфекции и заболеваниям дыхательных путей, вызывает утомление, приводит к повышенной усталости глаз и ухудшению концентрации внимания, отрицательно влияет на состояние домашних животных и комнатных растений, приводит к усилению пылеобразования, повышению электростатического заряда синтетических тканей, а также ковров и синтетических напольных покрытий, приводит к повреждению мебели из древесины и особенно паркетных полов, отрицательно влияет на настройку музыкальных инструментов. Пожалуйста, сохраните это руководство. Внимательно прочитайте это руководство по эксплуатации перед использованием прибора. Этот прибор работает только от сети питания переменного тока напряжением 220-240В~/50Гц. Не подключайте этот прибор к сети питания с другим напряжением.

2. МЕРЫ ПРЕДОСТОРОЖНОСТИ

Внимательно прочитайте все инструкции перед первым использованием прибора. Во избежание поражения электрическим током или причинения травмы при использовании прибором всегда соблюдайте основные меры безопасности, в том числе следующие:

- Убедитесь, что указанное в паспорте прибора рабочее напряжение соответствует напряжению Вашей электросети.
- Прибор должен находиться вне досягаемости детей. Не позволяйте детям играть с прибором. Никогда не оставляйте ребенка без присмотра рядом с работающим прибором.
- Не пользуйтесь прибором с поврежденным шнуром или вилкой питания. Не пользуйтесь прибором, если он был поврежден или упал. Возвратите его для проверки, регулировки или ремонта в сервисный центр
- Прибор следует устанавливать на твердой, ровной и горизонтальной поверхности. Предупреждение! Устройство может работать неправильно, если оно не находится на ровной поверхности.
- Устанавливайте прибор в таком месте, где риск того, что он будет задет или сбит, минимален.
- Прибор нуждается в регулярной чистке См. раздел руководства «Чистка и обслуживание прибора».
- Не погружайте прибор в воду; для чистки корпуса используйте чистую влажную ткань. Не используйте абразивные моющие средства или растворители для очистки.
- Используйте прибор только полностью собранным.
- Не тяните за шнур, чтобы выключить прибор из розетки. Для отключения прибора из сети беритесь непосредственно за вилку. Не отключайте прибор из сети мокрыми руками.
- Не заливайте горячую воду в резервуар, температура воды не должна превышать 30 °C.
- Заполните резервуар свежей, дистиллированной или деминерализованной водой. Не включайте прибор, когда в баке нет воды.
- Никогда не прокладывайте шнур под коврами, а также не кладите на острые или горячие предметы. Следите, чтобы шнур не перегибался, и по нему не ходили.

- Ремонт электроприборов должен производиться только уполномоченным на это обслуживающим персоналом. Неправильный и неквалифицированный ремонт может привести к несчастным случаям и травмам.
- Если шнур питания поврежден, он должен быть незамедлительно заменен квалифицированным персоналом в авторизованном сервисном центре производителя на новый во избежание поражения электрическим током и возникновения пожара.
- Этот прибор не предназначен для использования лицами (включая детей) с ограниченными физическими, сенсорными или умственными способностями или с недостаточным опытом и знаниями, кроме случаев контроля или инструктирования по вопросам использования прибора со стороны лиц, ответственных за их безопасность.
- Не используйте прибор на открытом воздухе.
- Не используйте прибор для других, не предназначенных для использования целей.
- При перемещении прибора держите его за основание, а не за бак.
- Данный прибор предназначен только для домашнего использования.
- Не используйте прибор в помещении, в котором присутствуют горючие газы и испарения.
- Не допускайте попадания на прибор капель дождя, не используйте его в избыточно влажных помещениях (ванная комната, прачечная, сауна и т.д.).
- Прибор должен находиться в вертикальном положении.
- На прибор нельзя садиться, вставать, класть предметы одежды или полотенца поверх прибора. Если сопло закрыто, это может привести к неисправности устройства
- Не используйте увлажнитель, если воздух в помещении уже достаточно влажный.

- Предупреждение: Если вода в приборе не обновляется а так же бак для воды и поддон не очищается должным образом каждые 3 дня, в нем могут размножаться микроорганизмы, которые могут присутствовать в воде или в окружающей среде, где используется или хранится прибор, и разлетаться в воздух, вызывая серьезную опасность для здоровья. Имейте в виду, что высокий уровень влажности может стимулировать рост биологических организмов в окружающей среде. Следите за тем, чтобы область вокруг увлажнителя не становилась влажной или мокрой. Если появляется сырость, уменьшите мощность увлажнителя. Если выходную мощность увлажнителя нельзя уменьшить, используйте увлажнитель с перерывами. Не позволяйте впитывающим материалам, таким как ковровые покрытия, шторы, портьеры или скатерти, намокать. Отключайте прибор от сети во время наполнения и очистки. Никогда не оставляйте воду в резервуаре, когда прибор не используется. Опустошите и очистите увлажнитель перед хранением. Перед следующим использованием очистите увлажнитель.
- Опустошайте бак и наполняйте его каждые три дня. Перед повторным наполнением промойте его свежей водопроводной водой или чистящими средствами, если этого требует производитель. Удалите накипь, отложения или пленку, образовавшуюся на стенках резервуара или на внутренних поверхностях, и вытрите все поверхности насухо. – Рекомендуется для ультразвуковых увлажнителей и лопастных увлажнителей, использовать специальные антибактериальные препараты, добавляемые в воду, на них должны быть указаны, тип или характеристики антибактериального компонента, который будет использоваться, и должно быть разъяснено, что эти добавки должны добавляться в воду при каждой заправке.

3. ТЕХНИЧЕСКИЕ ХАРАКТЕРИСТИКИ

Таблица 1

| Технические характеристики | Ед. им. | Значение |
|---|---------|-------------|
| Производительность по увлажнению | мл/ч | 250±20% |
| Параметры электропитания | В/Гц | 220-240/50 |
| Объем бака | л | 5.0 |
| Номинальная потребляемая мощность (хол./теп. пар) | Вт | 26 |
| Уровень шума | дБ(А) | ≤38 |
| Степень защиты | - | IP20 |
| Класс защита от поражения электрическим током | - | E |
| Размеры прибора | мм | 170x170x380 |
| Вес нетто | кг | 1,9 |
| Рекомендуемая площадь помещения | м² | 25-30 |

Производитель оставляет за собой право для разных партий поставок без предварительного уведомления изменять комплектующие части изделия (включая заливаемые \ засыпаемые составляющие), не влияя при этом на основные технические параметры изделия или улучшая их, а также не нарушая изменениями принятые на территории страны производства \ транзита \ реализации стандарты качества и нормы законодательства.

Это может повлечь за собой изменение веса и габаритов изделия, но не более чем на +/- 5-20% (могут отличаться для разного вида изделий).

4. ОПИСАНИЕ ПРИБОРА

1. Крышка/отверстие для залива воды
2. Отверстие для выхода пара
3. Прозрачная часть резервуара для контроля уровня воды
4. Резервуар для воды
5. Основание
6. Дисплей
7. Сенсорное управление

Рис. 1 Устройство

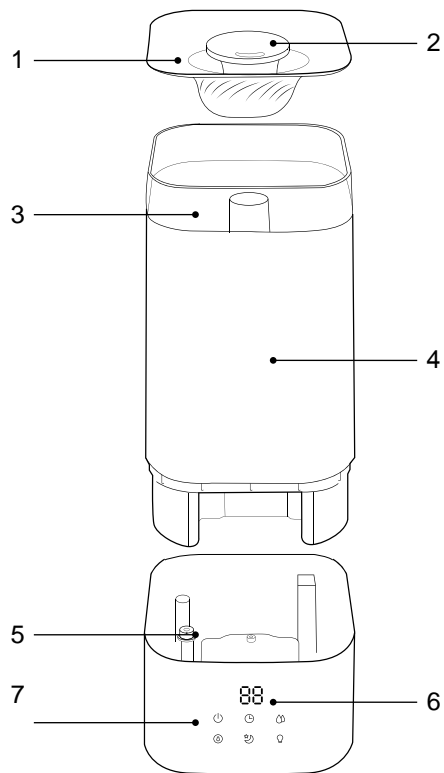

Принцип работы прибора

Процесс увлажнения воздуха в увлажнителе построен по принципу “ультразвукового испарения”. Вода, попадая в камеру парообразования, с помощью ультразвука расщепляется на мельчайшие капли. Микроскопические капли образуют своеобразное облако пара, сквозь которое вентилятор малой мощности прогоняет наружный воздух, подавая пар в помещение.

Передняя панель

Рис. 2 панель управления

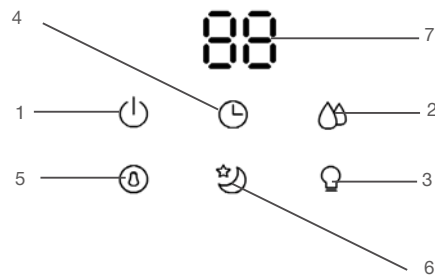

Панель управление

1. Кнопка вкл./выкл.
2. Регулировка интенсивности увлажнения
3. Управление подсветкой
4. Кнопка таймера
5. Настройка влажности
6. Ночной режим
7. По умолчанию отображается текущая относительная влажность окружающей среды. Единица измерения: % отн. вл

Управление прибором

Перед началом работы дайте увлажнителю привыкнуть к комнатной температуре не менее 30 минут, особенно если прибор холодный от наружного воздуха. Увлажнитель предназначен для работы при температуре от 5 до 40 °С и относительной влажности менее 80%.



- Кнопка вкл./выкл (1):

После подключения прибора к электросети его можно включить/ перейти в режим ожидания. Во время работы прибора коротко нажмите кнопку, чтобы перейти в режим ожидания.



- Кнопка регулировка интенсивности увлажнения (2):

Во время работы прибора можно выбрать три уровня интенсивности увлажнения (низкий, средний и высокий).



- Кнопка управления подсветкой (3):

Коротко нажмите кнопку, когда прибор включен, чтобы включить или выключить подсветку.



- Кнопка таймера (4):

Во время работы прибора можно установить время отключения прибора через 1, 2, 4 или 8 часов. Индикатор мигнет три раза, показывая, что настройка успешно сохранена.



- Кнопка настройка влажности (5):

Значение влажности можно установить в диапазоне от 40% до 60%. После достижения максимального значения нажмите кнопку еще раз, и отобразится индикация F (непрерывное увлажнение). Нажмите кнопку еще раз, и значение вернется к 40%.



- Ночной режим (6):

Во время работы прибора можно установить время отключения прибора через 1, 2, 4 или 8 часов. Индикатор мигнет три раза, показывая, что настройка успешно сохранена.

5. КОМПЛЕКТАЦИЯ

1. Увлажнитель воздуха – 1 шт.
2. Руководство по эксплуатации – 1 шт.
3. Гарантийный талон - 1 шт.

6. ЭКСПЛУАТАЦИЯ ПРИБОРА



ПРИМЕЧАНИЕ:

- Перед добавлением воды в прибор обязательно отключите шнур питания от розетки.
- Уровень воды не должен превышать отметку максимального уровня.
- Не заливайте воду в выпускное отверстие распыления.
- Не поднимайте руками прозрачную деталь в верхней части резервуара для воды во время добавления воды.
- Не добавляйте в воду добавки, такие как эфирное масло, духи, лекарственные препараты и т. д. Вы можете добавлять ароматические вещества во встроенный поддон для ароматических веществ.
- Используйте очищенную воду температурой до 40°C. Не используйте дистиллированную воду.

Правила эксплуатации:

- Перед первым включением, особенно если температура на улице ниже нуля, дайте прибору нагреться при комнатной температуре в течение 30 минут.
- Прибор рекомендуется использовать при температуре от 5°C до 40°C, и относительной влажности не более 80%.
- Используйте только чистую воду, температура которой не должна быть выше 40°C.
- Перед длительным отключением (более 2 суток) слейте воду, просушите поддон и бак для воды.

Перед первым включением

Убедитесь что убрали весь упаковочный материал.

НАПОЛНЕНИЕ ВОДОЙ (ТРИ СПОСОБА)

1. Наполните резервуар для воды непосредственно через заливное отверстие.



2. Снимите верхнюю крышку и наполните резервуар для воды.

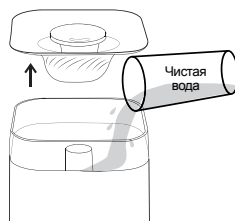

3. Снимите верхнюю крышку. Обеими руками поднимите резервуар для воды и снимите с основания. Поднесите резервуар под кран и налейте воду.

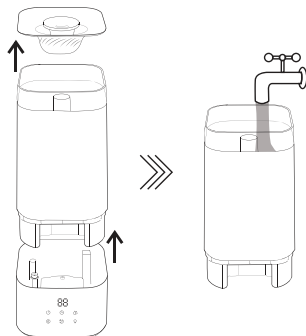

Установка резерв уара для воды
Если вы наполняли резервуар третьим способом, то при установке резервуара на место логотип на резервуаре должен быть обращен в ту же сторону, что и панель управления.



Регулировка направления увлажнения
Выход распылителя можно вращать на 360°, чтобы отрегулировать направление подачи водяного тумана в соответствии с вашими потребностями.

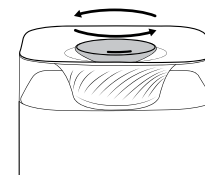

ВНИМАНИЕ!

Никогда не добавляйте ароматическое масло непосредственно в резервуар для воды или в камеру преобразования.



ВНИМАНИЕ!

Не позволяйте ароматическому маслу контактировать с другими частями, кроме ванночки для ароматерапии, для предотвращения повреждения. Если он попал на другие части, пожалуйста, очистите и протрите их или удалите их сухой тканью вовремя.



ПРИМЕЧАНИЕ:

При перемещении увлажнителя всегда держите прибор за базу, во избежание падения части прибора, с основными электронными узлами. Если в приборе есть вода, во избежание ее попадания в электронные узлы через отверстие для выдува воздуха, держите его горизонтально.



ПРИМЕЧАНИЕ:

Во время использования увлажнителя в ночное время, рекомендуется добавлять воду выше 3/4 емкости для воды, чтобы избежать нехватки воды.

7. ЧИСТКА И ОБСЛУЖИВАНИЕ ПРИБОРА



ВНИМАНИЕ!

Перед очисткой всегда выключайте и отсоединяйте прибор от источника питания.

Вы можете обеспечить многолетнюю бесперебойную работу вашего увлажнителя, выполнив несколько простых процедур обслуживания. Если ваша вода жесткая, имеет высокую концентрацию минералов, то со временем может появиться белый налет на предметах в комнате, внутри бака для воды и на ультразвуковой мембране. Этот белый налет будет препятствовать правильной работе прибора.

Метод очистки и обслуживания увлажнителя следующий:

- 1) Используйте холодную кипяченую воду или дистиллированную воду.
- 2) Очищайте ультразвуковую мембрану, резервуар для воды и поддон каждую неделю.
- 3) Чаще меняйте воду, чтобы она всегда была свежей.
- 4) Обязательно слейте воду и высушите резервуар для воды, прежде чем хранить устройство в течение длительного времени.

Очистка резервуара для воды
Протрите резервуар чистой мягкой влажной тканью.



Очистка основания/ поддона для воды и распылителя
Очистите моющим средством или водой, после очистки тщательно промойте.



Очистка подушечки для ароматических веществ
Извлеките подушечку из поддона для ароматических веществ, промойте водой и высушите.



Очистка поддона для ароматических веществ
Промойте поддон чистой водой и высушите.

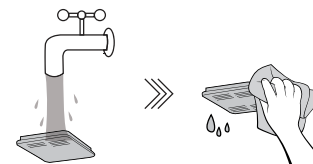



ПРИМЕЧАНИЕ:

Если вы не собираетесь использовать увлажнитель в течение длительного времени, убедитесь, что все его части сухие, включая шахту распылителя.



ВНИМАНИЕ!

Несоблюдение правил раздела «Чистка и обслуживание прибора» может привести к развитию микроорганизмов, бактерий внутри поддона. Что приведет к неприятным запахам и нарушению гигиенических норм.

Используйте максимально чистую воду! Водопроводная вода зачастую содержит соли кальция, частицы ржавчины и прочие химические элементы. Подобные элементы способны оседать на внутренних поверхностях прибора, что может привести к поломке или затруднениям при регламентных работах по обслуживанию прибора.

8. ГАРАНТИЙНЫЕ ОБЯЗАТЕЛЬСТВА

Настоящий документ не ограничивает определенные законом права потребителей, но дополняет и уточняет оговоренные законом обязательства, предполагающие соглашение сторон либо договор.

Производитель оставляет за собой право вносить изменения в конструкцию, комплектацию или технологию изготовления изделия, с целью улучшения его технологических характеристик. Такие изменения вносятся в изделие без предварительного уведомления Покупателей и не влекут за собой обязательств по изменению/улучшению ранее выпущенных изделий. Убедительно просим вас во избежание недоразумений до установки/эксплуатации изделия внимательно изучить его инструкцию по эксплуатации.

Гарантийные обязательства осуществляются при наличии правильно заполненного гарантийного талона с указанием в нем даты продажи, печати (штампа) торгующей организации и подписи продавца. Запрещается вносить в Гарантийный талон какие-либо изменения, а также стирать или переписывать какие-либо указанные в нем данные.

Тщательно проверьте внешний вид изделия и его комплектность, все претензии по внешнему виду и комплектности изделия предъявляйте Продавцу при покупке изделия.

В случае неисправности прибора по вине изготовителя обязательство по устранению неисправности ложится на уполномоченную изготовителем организацию. В данном случае покупатель в праве обратиться к Продавцу. Настоящая гарантия распространяется на производственный или конструкционный дефект изделия.

Гарантийный срок на ультразвуковой увлажнитель воздуха составляет 12 (двенадцать) месяцев со дня продажи Покупателю.

Настоящая гарантия не дает права на возмещение и покрытие ущерба, произошедшего в результате переделки и регулировки изделия без предварительного письменного согласия изготовителя, с целью приведения его в соответствии с национальными или местными техническими стандартами и нормами безопасности.

9. Поиск и устранение неисправностей

Если ваш увлажнитель работает не нормально, пожалуйста, проверьте его согласно указаний ниже, прежде чем обращаться в сервисный центр.

| | | |
|--|--|---|
| Увлажнитель не работает. | Вилка вставлена в розетку неправильно. Низкий уровень воды в камере преобразования Бак для воды установлен не правильно | Правильно вставьте вилку в розетку. Заполните бак водой. Установите резервуар для воды правильно. |
| В воздухе странный запах. | Вода грязная или долго не менялась. | Очистите резервуар для воды и основание. Используйте чистую воду для увлажнения. |
| Увлажняющий эффект не очень хороший. | Угольный фильтр на входе воздуха забит пылью. | Очистите угольный фильтр на входе воздуха. |
| Ненормальный звук. | Устройство стоит криво | Установите его на ровное и прочное место. |
| Резервуар для воды показывает недостаточный уровень воды, хотя резервуар наполнен водой; увлажнитель воздуха не работает длительное время. | Прибор сильно наклонен, поэтому уровень воды в резервуаре низкий. Прибор отключился из-за срабатывания защиты от низкого уровня воды. | Установите прибор на ровную, твердую поверхность и следите, чтобы он сохранял стабильность. |
| На дисплее отображается «---». | В резервуаре недостаточно воды, и вода из резервуара вытекает в поддон для воды. | Никаких действий не требуется. |
| На дисплее отображается «P1». | Отсутствует вода в резервуаре для воды. | Налейте воду в резервуар. |

ЗМІСТ

| | |
|-------------------------------------|----|
| 1. Важлива інформація | 18 |
| 2. Запобіжні заходи | 19 |
| 3. Технічні характеристики | 20 |
| 4. Опис приладу | 20 |
| 5. Комплектація | 22 |
| 6. Експлуатація приладу | 22 |
| 7. Чистка та обслуговування приладу | 24 |
| 8. Гарантійні зобов'язання | 25 |
| 9. Пошук та усунення несправностей | 26 |

Шановний користувач!

Ви обрали продукт від Cooper&Hunter який, ми сподіваємося, принесе Вам багато радості в майбутньому. Cooper&Hunter прагне запропонувати якомога ширший асортимент якісної продукції, який зможе зробити Ваше життя ще більш зручним. Уважно вивчіть цей посібник, щоб правильно використовувати Ваш новий ультразвуковий зволожувач повітря і насолоджуватися його перевагами. Ми гарантуємо що він зробить Ваше життя набагато комфортніше, завдяки легкості у користуванні. Нехай щастить!

1. ВАЖЛИВА ІНФОРМАЦІЯ

Виробник залишає за собою право без попереднього повідомлення покупця вносити зміни в конструкцію, комплектацію або технологію виготовлення виробу з метою поліпшення його властивостей. У тексті та цифрових позначеннях цього посібника можуть бути допущені помилки. Якщо після прочитання керівництва у Вас залишаться питання по роботі і експлуатації приладу, зверніться до продавця або в спеціалізований сервісний центр для отримання роз'яснень. Використовуйте прилад тільки за призначенням, зазначеному в цьому посібнику. Зволожувач повітря призначений для підтримки сприятливого рівня вологості повітря в приміщенні. Комфортні умовид досягаються при відносній вологості повітря від 40 до 60%. Недостатня вологість повітря призводить до висушування слизових оболонок, що в свою чергу є причиною зниження імунітету, головного болю, розтріскування губ, печіння в очах, сприяє розвитку інфекції і захворювань дихальних шляхів, викликає втому, призводить до підвищеної втоми очей і погіршення концентрації уваги, негативно впливає на стан домашніх тварин і кімнатних рослин, призводить до посилення пилоутворення, підвищенню електростатичного заряду синтетичних тканин, а також килимів і синтетичних підлогових покриттів, призводить до пошкодження меблів з деревини і особливо паркетних підлог, негативно впливає на налаштування музичних інструментів. Будь ласка, збережіть це керівництво. Уважно прочитайте це керівництво по експлуатації перед використанням приладу. Цей прилад працює тільки від мережі змінного струму напругою 220-240В ~ / 50Гц. Уникайте використання цього приладу з мережею живлення з іншою напругою.

2. ЗАПОБІЖНІ ЗАХОДИ

Уважно прочитайте всі інструкції перед першим використанням приладу. Щоб уникнути ураження електричним струмом або заподіяння травми при користуванні приладом завжди дотримуйтесь основних заходів безпеки, в тому числі такі:

- Переконайтеся, що вказана в паспорті приладу робоча напруга відповідає напрузі Вашої електромережі.
- Прилад повинен перебувати поза досяжністю дітей. Не дозволяйте дітям гратися з приладом. Ніколи не залишайте дитину без нагляду поруч з працюючим приладом.
- Перед використанням пристрою з пошкодженим шнуром або вилкою живлення. Перед використанням пристрою, якщо він був пошкоджений або впав. Поверніть його для перевірки або ремонту в сервісний центр.
- Прилад слід встановлювати на твердій, рівній і горизонтальній поверхні. Попередження! Пристрій може працювати неправильно, якщо він не знаходиться на рівній поверхні.
- Встановлюйте прилад в такому місці, де ризик того, що він буде зачеплений або збитий, мінімальний.
- Прилад потребує регулярного чищення Див. Розділ керівництва «Чистка та обслуговування приладу».
- Не занурюйте прилад у воду; для чищення корпусу використовуйте чисту вологу тканину. Не використовуйте абразивні миючі засоби або розчинники для очищення.
- Використовуйте прилад тільки повністю зібраним.
- Не тягніть за шнур, щоб вимкнути прилад з розетки. Для відключення приладу з мережі беріться безпосередньо за вилку. Забороняється відключати прилад з мережі мокрими руками.
- Не заливайте гарячу воду в резервуар, температура води не повинна перевищувати 40 ° C.
- Заповніть резервуар свіжою, дистильованою або демінералізованою водою. Не вмикайте прилад, коли бак порожній.
- Ніколи не прокладайте шнур під килимами, а також не кладіть на гострі або гарячі предмети. Слідкуйте, щоб шнур не переломлювався, і по ньому не ходили.

- Ремонт електроприладів повинен проводитися тільки уповноваженим на це обслуговуючим персоналом. Неправильний і некваліфікований ремонт може призвести до нещасних випадків і травм.
- Якщо шнур живлення пошкоджений, він повинен бути негайно замінений кваліфікованим персоналом в авторизованому сервісному центрі виробника на новий, щоб уникнути ураження електричним струмом та виникнення пожежі.
- Цей прилад не призначений для використання особами (включаючи дітей) з обмеженими фізичними, сенсорними або розумовими здібностями або з недостатнім досвідом і знаннями, крім випадків користування під наглядом чи за вказівками осіб, відповідальних за їх безпеку.
- Не використовуйте прилад на відкритому повітрі.
- Не використовуйте прилад для інших, не призначених для використання цілей.
- При переміщенні приладу тримайте його за основу, а не за бак.
- Даний прилад призначений тільки для домашнього використання.
- Не використовуйте прилад в приміщенні, в якому присутні горючі гази.
- Прилад повинен перебувати у вертикальному положенні.
- На прилад не можна сідати, вставати, класти предмети одягу або рушники поверх приладу. Якщо сопло закрито, це може привести до виникнення несправностей.
- Не використовуйте зволожувач, якщо повітря в приміщенні вже досить вологе.

- Попередження: Якщо вода в приладі не оновлюється а також бак для води і піддон не очищається належним чином кожні 3 дні, в ньому можуть розмножуватися мікроорганізми, які можуть бути присутніми у воді або в навколишньому середовищі, де використовується вода зберігається прилад, і розлітатися в повітря, викликаючи серйозну небезпеку для здоров'я. Майте на увазі, що високий рівень вологості може стимулювати зростання біологічних організмів у навколишньому середовищі. Слідкуйте за тим, щоб область навколо зволожувача не ставала вологою. Якщо з'являється сирість, зменшіть потужність зволожувача. Якщо вихідну потужність зволожувача немає змоги зменшити, використовуйте зволожувач з перервами. Не дозволяйте намокати матеріалам які можуть мокріти, таким як килимові покриття, штори, порт'єри або скатертини. Вимикайте прилад від мережі під час наповнення і очищення. Ніколи не залишайте воду в резервуарі, коли прилад не використовується. Спустоште і очистіть зволожувач перед зберіганням. Перед наступним використанням очистіть зволожувач.
- Спустошуйте бак і наповнійте його кожні три дні. Перед повторним наповненням промийте його свіжою водопровідною водою або миючими засобами, якщо цього вимагає виробник. Видаліть накип, відкладення або плівку, що утворилася на стінках резервуара або на внутрішніх поверхнях, і витріть всі поверхні насухо. - Рекомендується для ультразвукових зволожувачів і лопатевих зволожувачів, використовувати спеціальні антибактеріальні препарати, що додаються в воду, на них повинні бути вказані, тип або характеристики антибактеріального компонента, який буде використовуватися, і має бути роз'яснено, що ці добавки повинні додаватися в воду при кожній заправці.

3. ТЕХНІЧНІ ХАРАКТЕРИСТИКИ

Таблиця 1

| Технічні характеристики | Од. вим. | Значення |
|---|----------|-------------|
| Продуктивність зволоження | мл/г | 250±20% |
| Параметри електроживлення | В/Гц | 220-240/50 |
| Місткість резервуара для води | л | 5.0 |
| Номінальна потужність | Вт | 26 |
| Рівень шуму | дБ(А) | ≤38 |
| Ступінь захисту | - | IP20 |
| Клас захисту від ураження електричним струмом | - | E |
| Розміри приладу | мм | 170x170x380 |
| Вага нетто | кг | 1,9 |
| Рекомендована площа приміщення | м² | 25-30 |

Виробник залишає за собою право для різних партій поставок без попереднього повідомлення змінювати комплектуючі частини виробу не впливаючи при цьому на основні технічні параметри виробу або покращуючи їх, а також не порушуючи змінами прийняті на території країни виробництва \ транзиту \ реалізації стандарти якості і норми законодавства.

Це може спричинити за собою зміну ваги і габаритів виробу, але не більше ніж на + \ - 5-20% (можуть відрізнятись для різного виду виробів).

4. ОПИС ПРИЛАДУ

- 1.Верхня кришка
- 2.Випускний отвір для пари
- 3.Прозоре вікно для перевірки рівня води
- 4.Резервуар для води
- 5.Підставка
- 6.Дисплей
- 7.Панель сенсорного керування

Мал. 1 Будова

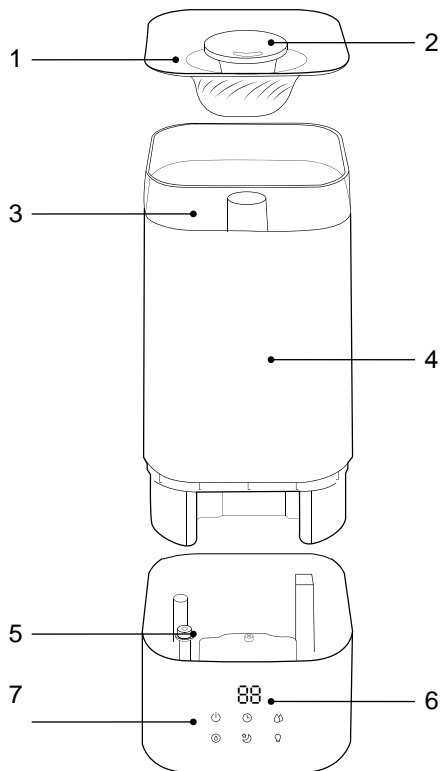

Принцип роботи приладу

Процес зволоження повітря в зволожувачі побудований за принципом "ультразвукового випаровування". Вода, потрапляючи в камеру пароутворення, за допомогою ультразвуку розщеплюється на дрібні краплі. Мікроскопічні краплі утворюють своєрідну хмару пари, крізь яку вентилятор малої потужності проганяє зовнішнє повітря, подаючи пар в приміщення.

Передня панель

Мал. 2 Панель управління

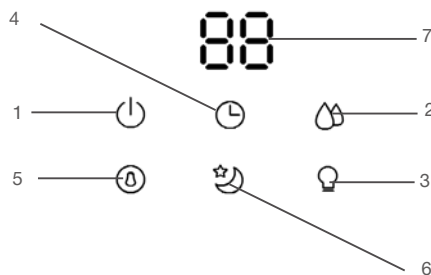

Панель управління та індикації

1. Кнопка ввімкнення та вимкнення
 2. Регулювання розпилення
 3. Керування лампою
 4. Кнопка таймера
 5. Налаштування вологості
 6. Режим сну
 7. Стандартно відображається поточна відносна вологість навколишнього середовища.
- Одиниця вимірювання: % RH (відносної вологості)

Управління приладом

Перед початком роботи дайте зволожувачу звикнути до кімнатної температури не менше 30 хвилин, особливо якщо прилад холодний від зовнішнього повітря. Зволожувач призначений для роботи при температурі від 5 до 40 ° C і відносній вологості менше 80%.



• Кнопка ввімкнення та вимкнення (1):

Коли штепсель вставлено в розетку, прилад можна ввімкнути або перевести в режим очікування. У нормальних робочих умовах коротко натисніть цю кнопку, щоб перейти в режим очікування.



• Кнопка регулювання розпилення (2):

Під час роботи приладу можна виставити три рівні розпилення (низький, середній і високий).



• Кнопка керування лампою (3):

Коли прилад увімкнено, коротко натисніть цю кнопку, щоб увімкнути або вимкнути м'яке атмосферне підсвічування.



• Кнопка таймера (4):

Коли прилад працює, можна встановити запрограмоване вимкнення через 1, 2, 4 або 8 годин.

Якщо налаштування здійснено правильно, індикатор тричі блимне.



• Кнопка налаштування вологості (5):

Для рівня вологості можна встановити значення від 40 до 60 %. Після досягнення максимального значення натисніть цю кнопку ще раз, щоб відобразилася літера «F» (вказує на безперервне зволоження). Натисніть цю кнопку ще раз, щоб відновити значення 40 %.



• Режим сну (6):

Коли активовано режим сну, лампа підсвічування автоматично вимикається. Коли прилад у режимі сну, натисніть кнопку режиму сну, щоб вийти з нього.

5. КОМПЛЕКТАЦІЯ

1. Зволожувач повітря – 1 шт.
2. Керівництво по експлуатації - 1 шт.
3. Гарантійний талон - 1 шт.

6. ЕКСПЛУАТАЦІЯ ПРИЛАДУ



ПРИМІТКА:

- Перед доливанням води в прилад обов'язково виймайте штепсель із розетки.
- Рівень води не має перевищувати позначку максимального значення.
- Не наливайте воду в отвір для розпилення.
- Коли воду долито, не піднімайте руками прозору частину верхнього краю резервуара для води.
- Не додавайте у воду добавки, як-от ефірні олії, парфуми, ліки тощо. У вбудований ароматерапевтичний відсік можна додати ароматичну рідину.
- Використовуйте очищену воду нижче 40 °C. Не використовуйте дистильовану воду.

Правила експлуатації:

- Перш ніж почати користуватися, особливо якщо температура на вулиці нижче нуля, дайте приладу нагрітися при кімнатній температурі протягом 30 хвилин.
- Прилад рекомендується використовувати при температурі від 5 ° C до 40 ° C, і відносній вологості не більше 80%.
- Використовуйте тільки чисту воду, температура якої не повинна бути вище 40 ° C.

Перед першим включенням

Переконайтеся що прибрали весь пакувальний матеріал.

НАПОВНЕННЯ ВОДОЮ (ТРИ СПОСОБИ)

1. Заповніть резервуар для води безпосередньо через заливний отвір для води.



2. Зніміть в ерхню кришку т а нап овніть резервуар дл я води.

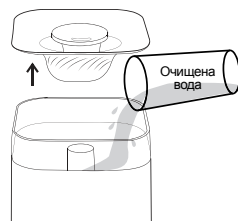

3. Зніміть верхню кришку. Вийміть резервуар для води, тримаючи його обома руками. Потім помістіть резервуар для води під кран, щоб додати воду.

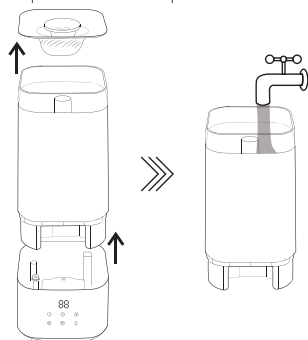

Встановлення резервуара для води

Якщо для додавання води використовується цей спосіб, установлюйте резервуар для води на підставку логотипом, розташованим у тому самому напрямку, що й панель керування.

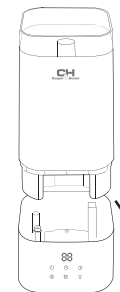

Регулювання напрямку розпилення

Отвір для розпилення можна повернути на 360°, щоб водяний пил розпилювався в потрібному напрямку.

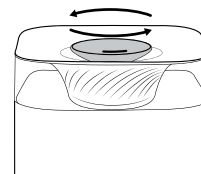

УВАГА!

Ніколи не додавайте аромасло безпосередньо в резервуар для води або в камеру перетворення.



УВАГА!

Не дозволяйте аромаслу контактувати з іншими частинами, крім ванночки для ароматерапії, для запобігання пошкодження. Якщо воно потрапило на інші частини, будь ласка, очистіть і протріть їх або видаліть їх сухою ганчіркою вчасно.

ПРИМІТКА:



При переміщенні зволожувача завжди тримайте прилад за базу, для уникнення падіння частини приладу, з основними електронними вузлами. Якщо в приладі є вода, щоб уникнути її потрапляння в електронні вузли через отвір для видування повітря, тримайте його горизонтально.

ПРИМІТКА:



Під час використання зволожувача в нічний час, рекомендується додавати воду вище 3/4 ємності для води, щоб уникнути нестачі води.

7. ЧИСТКА ТА ОБСЛУГОВУВАННЯ ПРИЛАДУ

УВАГА!



Перед очищенням завжди відключайте прилад від джерела живлення.

Ви можете забезпечити багаторічну безперебійну роботу вашого зволожувача, виконавши кілька простих процедур обслуговування.
У деяких районах вода має високу концентрацію солей. Після використання зволожувача протягом деякого часу, залишки кальцію і магнію можуть осідати на ультразвуковій мембрані у вигляді накипу, що впливає на ефективність зволоження. Крім того, фільтр з активованим вугіллям, встановлений на вході повітря, фільтрує грубозернистий пил. Після тривалого використання зволожувача він може забитися і також вплинути на ефективність роботи приладу.

Метод очищення і обслуговування зволожувача наступний:

- 1) Використовуйте холодну кип'ячену воду або дистильовану воду.
- 2) Очищайте ультразвукову мембрану, резервуар для води і піддон щотижня.
- 3) Частіше міняйте воду, щоб вона завжди була свіжою.
- 4) Обов'язково злийте воду і висушіть резервуар для води, перш ніж зберігати пристрій протягом тривалого часу.

Чищення резервуара для води

Протріть резервуар чистою м'якою тканиною.



Чищення піддона для води й розпилювача

Додайте мийний засіб або воду для очищення, а потім ретельно обполосніть.



Чищення ватного диска для ароматерапії

Вийміть ватний диск для ароматерапії з ароматерапевтичного відсіку, промийте його водою та висушіть.



Чищення аро матеріапевтичного відсіку
Промийте аро матеріапевтичний відсік чистою водою та висушіть.

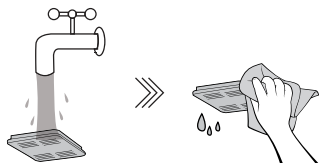

ПРИМІТКА:

Якщо ви не збираєтеся використовувати зволожувач протягом тривалого часу, переконайтеся, що всі його частини сухі, включаючи шахту розпилювача.



УВАГА!

Недотримання правил розділу «Чистка і обслуговування приладу» може привести до розвитку мікроорганізмів і бактерій всередині піддону. Що призведе до неприємних запахів і порушення гігієнічних норм.
Використовуйте максимально чисту воду!
Водопровідна вода часто містить солі кальцію, частинки іржі та інші хімічні елементи. Подібні елементи здатні осідати на внутрішніх поверхнях приладу, що може привести до поломки або проблем при регламентних роботах з обслуговування приладу.

8. ГАРАНТІЙНІ ЗОБОВ'ЯЗАННЯ

Цей документ не обмежує певні законом права споживачів, але доповнює і уточнює обумовлені законом зобов'язання, які передбачають угоду сторін або договір.

Виробник залишає за собою право вносити зміни в конструкцію, комплектацію або технологію виготовлення виробу, з метою поліпшення його технологічних характеристик. Такі зміни вносяться в виріб без попереднього повідомлення Покупців і не тягнуть за собою зобов'язань зі зміни / поліпшення раніше випущених виробів. Переконливо просимо вас, щоб уникнути непорозуміння до установки / експлуатації виробу уважно вивчити його інструкцію по експлуатації.

Гарантійні зобов'язання здійснюються при наявності правильно заповненого гарантійного талона із зазначенням в ньому дати продажу, печатки (штампа) торгуючої організації і підпису продавця. Забороняється вносити в Гарантійний талон будь-які зміни, а також правити або переписувати будь-які зазначені в ньому дані.

Ретельно перевірте зовнішній вигляд виробу і його комплектність, всі претензії за зовнішнім виглядом і комплектності виробу пред'являйте Продавцеві при покупці виробу.

У разі несправності приладу з вини виробника зобов'язання щодо усунення несправності лягає на уповноважену виробником організацію. В даному випадку покупець має право звернутися до Продавця. Ця гарантія поширюється на виробничий або конструкційний дефект виробу.

Гарантійний термін на ультразвуковий зволожувач повітря становить 12 (дванадцять) місяців з дня продажу Покупцеві.

Строк придатності необмежений до початку використання.

Гарантія не дає права на відшкодування і покриття збитків, що стався в результаті переробки і регулювання виробу без попередньої письмової згоди виробника, з метою приведення його у відповідність з вимогами державних чи місцевих технічних стандартів та стандартів із техніки безпеки.

9. Пошук та усунення несправностей

Якщо ваш зволожувач працює не нормально, будь ласка, перевірте його згідно вказівок нижче, перш ніж звертатися в сервісний центр.

| | | |
|--|---|---|
| Зволожувач не працює. | Штепсель вставлено неправильно. Низький рівень води в камері перетворення Бак для води встановлений неправильно | Вставте штепсель у розетку правильно. Заповніть бак водою. Встановіть резервуар для води правильно. |
| В повітрі дивний запах. | Вода брудна або довго не змінювалася. | Очистіть резервуар для води і основу. Використовуйте чисту воду для зволоження. |
| Зволожуючий ефект не дуже хороший. | Вугільний фільтр на вході повітря забитий пилом. | Очистіть вугільний фільтр на вході повітря. |
| Ненормальний звук. | Пристрій встановлений криво | Встановіть його на рівне і стійке місце. |
| В резервуарі є вода, але зволожувач не працює. | Зволожувач повітря нахилений, що призводить до зниження рівня води у водяному каналі. Він відключився через захист від низького рівня води. | Встановіть зволожувач на рівне місце. |
| На дисплеї відображається знак «---». | У резервуарі недостатньо води, і вода з резервуара тече в піддон для води. | Жодні дії не потрібні. |
| На дисплеї відображається знак «P1». | У резервуарі для води недостатньо води. | Долийте воду в резервуар. |

Производитель:

Cooper&Hunter International Corporation, Miami, FL, USA
www.cooperandhunter.com

E-mail: info@cooperandhunter.com

Дата изготовления указывается на этикетке прибора.

Импортер:

ТОВ "СТЕП КЛІМАТ КОМПАНІ"

Украина, 03127, г. Киев, проспект Голосеевский, д. 132

т. +380 (44) 461-79-82, +380 (44) 461-78-93

Виробник:

Cooper & Hunter International Corporation, Miami, FL, USA
www.cooperandhunter.com

E-mail: info@cooperandhunter.com

Дата виготовлення вказується на етикетці на приладі.

Імпортер:

ТОВ "СТЕП КЛІМАТ КОМПАНІ"

Україна, 03127, м. Київ, проспект Голосіївський, буд. 132

т. +380 (44) 461-79-82, +380 (44) 461-78-93

The logo for Cooper & Hunter, featuring the letters 'CH' in a large, bold, white font. Below the 'CH' is the text 'Cooper & Hunter' in a smaller, white, sans-serif font. The ampersand is stylized and integrated between the two names. The logo is centered in the upper half of the image, set against a background of a tropical beach scene with palm fronds framing the top and sides.

CH
Cooper & Hunter

www.cooperandhunter.com